

СЕЯЛКИ
РУССКИЙ

ПРОПАШНЫЕ КУЛЬТУРЫ

KINZE®

Точность Kinze увеличивает вашу прибыль



БЕЛРОСАГРОСЕРВИС



ТОЧНОСТЬ РАБОТЫ ОБОРУДОВАНИЯ KINZE УВЕЛИЧИВАЕТ ВАШУ ПРИБЫЛЬ ДЛЯ ВСЕХ ВЫСЕВАЕМЫХ КУЛЬТУР

Правильная глубина высева, раскладка семян, расстояние между семенами и хороший контакт между семенами и почвой — вот четыре основных критерия работы сеялки, которые обеспечивают высокую урожайность, а, следовательно, и прибыль.

НЕ ДОПУСКАЙТЕ ПРОПУСКА СЕМЯН

У вас есть только одна возможность должным образом высеять семена. Чтобы улучшить прорастание семян, рост растений, урожайность и прибыль (см. стр. для получения дополнительной информации) должны быть обеспечены правильные параметры раскладки семян, расстояния между семенами, глубины высева и хороший контакт между семенами и почвой.*

КУКУРУЗА



Хотите получать дополнительно 52 500 евро дохода с 1000 га кукурузы? Поскольку размер урожая кукурузы уменьшается на 77 кг за каждый 1 % пропуска семян, вы можете значительно повысить рентабельность бизнеса, начав использовать сеялки Kinze и улучшив раскладку на 4,5 %.

ПОДСОЛНЕЧНИК



Высеиваете подсолнечник? Не нужно устанавливать другие высеивающие аппараты — просто замените высеивающий диск высеивающего аппарата и начинайте работу. При использовании вакуумных высеивающих аппаратов Kinze True Rate улучшение раскладки семян, как правило, составляет 4...6 %.

ПРЕИМУЩЕСТВА РАЗДЕЛЬНОГО ВЫСЕВА

Производится высева соевых бобов, рапса или других узкорядных культур? Используя одну и ту же сеялку Kinze вы можете легко и быстро перейдите от широкого междурядья к узкорядным культурам и так же реализовывать преимущества высокой точности высева и надежного поддержания заданной глубины, которые предоставляют сеялки Kinze.

РАПС И СОЕВЫЕ БОБЫ



Уменьшите производственные затраты и увеличьте урожайность путем внесения семян с помощью сеялки точного высева с раздельным высевом. Благодаря высокой точности высева и надежному поддержанию заданной глубины улучшается прорастание семян и повышается урожайность.



Результаты полевых испытаний на рапсе показали, что благодаря использованию технологии раздельного высева Kinze было внесено на 35 % МЕНЬШЕ семян, а урожайность рапса увеличилась на 0,5 т/га. Несложный расчет показывает, что доход с гектара увеличился на 185 евро с гектара, или 185 000 евро с 1 000 га!

РЕЗУЛЬТАТЫ, ПОЛУЧЕННЫЕ НАШИМИ КЛИЕНТАМИ

СНИЖЕНИЕ РАСХОДОВ И ПОВЫШЕНИЕ УРОЖАЙНОСТИ РАПСА



«Последние два года для высева рапса мы используем сеялку точного высева Kinze 3500, и мы достигли впечатляющих результатов. По сравнению с традиционной технологией высева она позволила нам снизить расход семян на 35 % до уровня 350 000 семян/га. В то же время, урожайность выросла на 0,5 тонн с гектара. Технологии Kinze позволили уменьшить затраты на семена и при этом обеспечили увеличение урожая, что принесло нам 185 евро дополнительного дохода с гектара!»

Stanislav Zbořilek (Чехия)

ВЕРНУЛИ В ОБОРОТ ЗАБРОШЕННОЕ КУКУРУЗНОЕ ПОЛЕ



«Вот уже 2 года я использую сеялку Kinze с отдельным высевом и мне есть, чем похвастаться. Я обнаружил, что увеличение нормы высева, требующее дополнительных затрат в размере 60 евро/ га, дает дополнительный урожай кукурузы 1,6 тонны с гектара. Это обеспечивается технологией отдельного высева Kinze и качеством раскладки семян на уровне 99 %. Прирост урожайности составил 16...18 % и удивил моих скептически настроенных друзей. И я хочу подчеркнуть, что это результаты достигнуты при 3-месячной засухе перед уборкой!»

Viktor Skravenski (Болгария)

ВО ЧТО ОБХОДЯТСЯ ПРОПУСКИ СЕМЯН?

СТОИМОСТЬ КУЛЬТУРЫ (ЕВРО/ТОННУ)



НОРМА ВЫСЕВА X 1000 (СЕМЯН/ГА)



ПРОРАСТАНИЕ СЕМЯН %



ПРОПУСКИ % - БРЕНД X

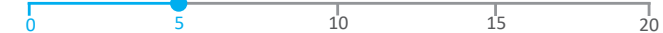

ПРОПУСКИ % - KINZE TRUE RATE® (СРЕДНЕЕ 0,5 %)



ГЕКТАР



СЕЯЛКА БРЕНДА X (ПОТЕРИ УРОЖАЯ)	457,84
- KINZE TRUE RATE (ПОТЕРИ УРОЖАЯ)	91,57
= УВЕЛИЧЕНИЕ УРОЖАЙНОСТИ	366,27
СУММАРНЫЙ ДОПОЛНИТЕЛЬНЫЙ ДОХОД (для 1000 ГА) 54 941 евро	

КЛЮЧ К УВЕЛИЧЕНИЮ ДОХОДА

Правильная глубина высева, раскладка семян, расстояние между семенами и хороший контакт между семенами и почвой — вот четыре основных критерия работы сеялки, которые обеспечивают высокую урожайность, а, следовательно, и прибыль.

ГЛУБИНА ВЫСЕВА

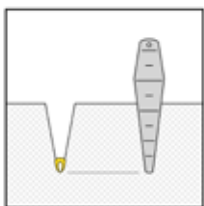

Правильная и единообразная глубина высева имеет важнейшее значение для надежного прорастания семян и здорового развития корневой системы растений. Ядро семени, например, для правильного прорастания должно поглотить воды в количестве около 30 % от собственного веса, а для поглощения влаги требуется правильная глубина высева. Узловые корни должны располагаться на требуемой глубине, чтобы избежать раннего отмирания корней и повысить засухоустойчивость.

РАСКЛАДКА

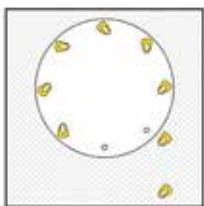

Раскладка представляет собой захват отдельных семян, чтобы поместить их в борозду без пропусков или двойников. Если семя пропущено, образуется пропуск, а каждый 1 % потерь семян в раскладке приводит к снижению урожай на 77,25 кг* с гектара. Двойное высевание происходит, когда два семени выкладываются в место, где должно быть одно. Это приводит к ухудшению роста, поскольку побегам приходится конкурировать за солнечный свет, влагу и питательные вещества.

РАССТОЯНИЕ МЕЖДУ СЕМЕНАМИ

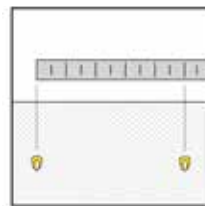

Наилучшая урожайность обеспечивается в том случае, когда семена разнесены друг от друга на одинаковое расстояние и не борются за солнечный свет, влагу и питательные вещества. Хотя высевочный аппарат может иметь большую производительность в отношении раскладки семян, это не гарантирует, что они будут находиться в ряду на равном расстоянии друг от друга. Показателем того, насколько качественно высевочный аппарат раскладывает семена, и мерой единообразия получаемого расстояния между семенами является коэффициент неравномерности (Coefficient of Variation; COV).



Хороший COV

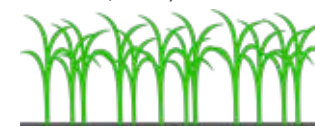

Плохой COV

КОНТАКТ СЕМЯН С ГРУНТОМ

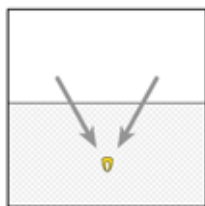

На контакт семян с грунтом влияют множество факторов, включая: состояние почвы, высота сцепки сеялки, выравнивание заделывающего колеса, давление прижима заделывающего колеса и его конструкция. Для обеспечения хорошего контакта семян с грунтом и, тем самым, максимального и единообразного всхода семян чрезвычайно важно убедиться, что сеялка должным образом настроена, а заделывающие колеса правильно выбраны исходя из состояния и типа обрабатываемой почвы.

ХАРАКТЕРИСТИКИ СЕЯЛОК СЕРИИ 05

Проводите меньше времени в мастерской и больше в поле благодаря внесенным в серии 05 усовершенствованиям сеялки. Увеличьте засеваемую за межсервисный интервал площадь с помощью комплектов для модернизации наиболее интенсивно изнашивающихся компонентов, что повысит их прочность и удобство обслуживания. Усовершенствованная система подачи семян позволяет высевать больше типов культур, работает с более широким диапазоном размеров семян и обеспечивает более высокую скорость высева.



Цветовая кодировка наконечников шлангов для облегчения идентификации и подключения



Двойные втулки параллельных рычагов



Дисковый сошник с двухрядным подшипником



Внутренний чистик с увеличенным ресурсом

Показан высокоскоростной чистик

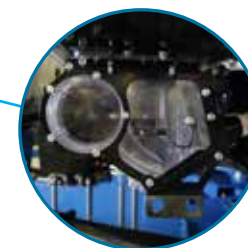

Новая конструкция системы центральных бункеров, обеспечивающая работу с дополнительными типами семян и повышенными нормами высева



Поршневой насос переменной производительности с приводом от ВОМ (2 СКК)

Доступно только на модели 4805, с 2021 модельного года

СЕРИЯ 4005

СЕРИЯ 3005



Глубина высева



Контакт семян с грунтом

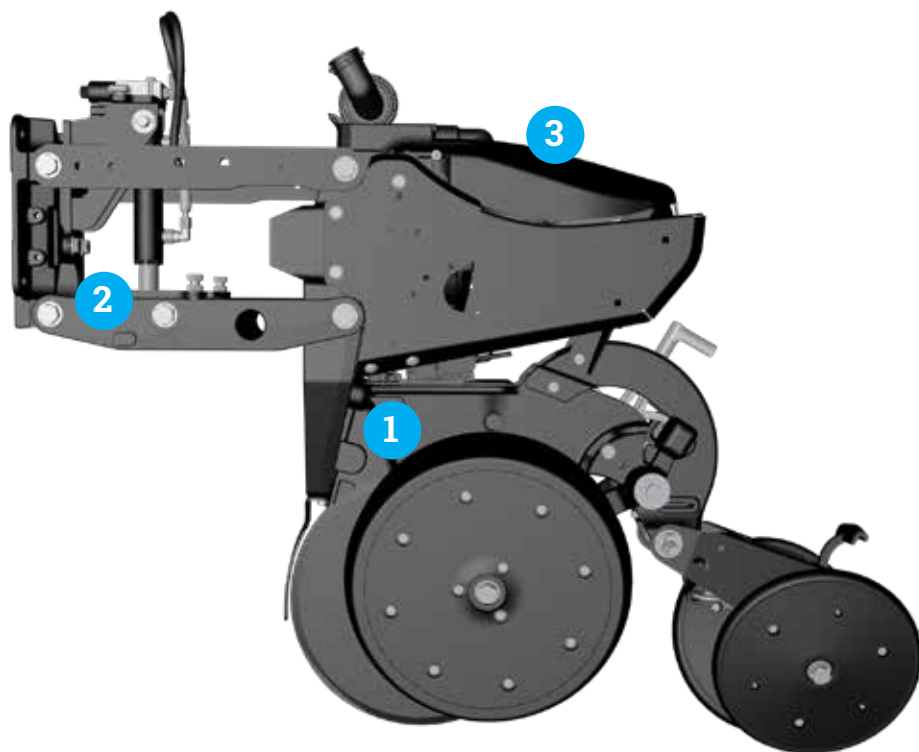

1. Чугунные сошники для повышенной надежности и прочности
2. Ход высевающей секции 30,5 см обеспечивает идеальную глубину высева на самых разных почвах
3. Минибункер для серии 4005

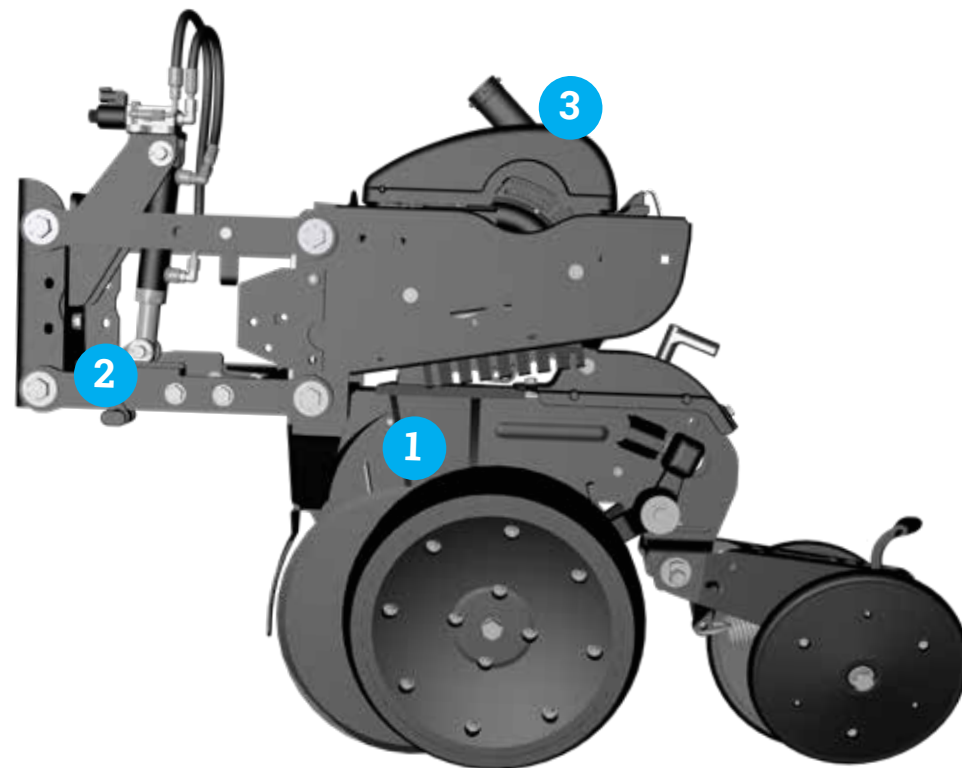

1. Усиленные сошники с треугольными усилителями выдерживают значительную боковую нагрузку
2. Ход высевающей секции 25 см позволяет легко справиться с изменчивыми условиями работы в поле
3. Минибункер для серии 3005

Общие особенности высевающих секций на моделях 4005 и 3005

- Усиленные сменные втулки увеличенного диаметра, на которых крепится двойные параллельные рычаги, имеют большую площадь опоры и пропитаны маслом для повышения ресурса и исключения необходимости в замене параллельных рычагов
- Улучшен материал внутреннего чистика, благодаря чему был удвоен срок его службы
- Зависимые копирующие колеса обеспечивают одинаковую глубину высева даже в условиях большого количества пожнивных остатков или значительных неровностей
- Опции систем прижима зависят от конфигурации: гидравлическая система прижима True Depth, пневматическая система прижима или пружины

Раздельные бункеры для семян для модели 4005



Минибункер объемом 6,3 л с высевающим аппаратом True Rate и системой центральных бункеров



Раздельные бункеры для семян увеличенной емкости объемом 100,5 л



Раздельные бункеры для семян объемом 66 л

Раздельные бункеры для семян для модели 3005

- Раздельные бункеры для семян объемом 66 л с механическим высевающим аппаратом
- Раздельные бункеры для семян объемом 65 л с высевающим аппаратом True Rate

Доступно дополнительное оборудование для внесения инсектицидов и гранулированных удобрений.



Расстояние
между
семенами



Раскладка

BLUE DRIVE

НАСТОЯЩАЯ УВЕРЕННОСТЬ В ПОСЕВНОЙ СЕЗОН

Blue Drive® представляет собой разработанную Kinze систему электрического привода, отличающуюся простотой, надежностью и точностью, что дает пользователю уверенность в посевной сезон. Обмен данными через Ethernet и универсальная модульная архитектура позволяет сеялке работать быстрее и точнее, а также позволяет расширять ее функционал. Конструкция системы обеспечивает улучшенное управление высевальными секциями и точный высев семян, что повышает рентабельность.

- Высокоскоростной и надежный канал связи Ethernet для быстрого обновления программного обеспечения и эффективного поиска и устранения неисправностей.
- Конструкция из универсальных модулей со встроенными диагностическими индикаторами облегчает поиск и устранение неисправностей и замену модулей.
- Удобство для пользователя и конструкция были улучшены благодаря использованию проприетарной, отличной от ISOBUS архитектуры.
- Возможность добавления функций в будущем и обновления программного обеспечения повышают окупаемость затрат и облегчают обслуживание.

Без компенсации поворота¹

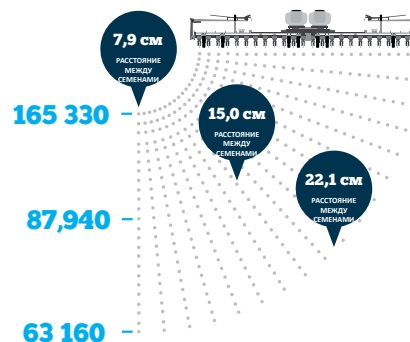

С компенсацией поворота¹

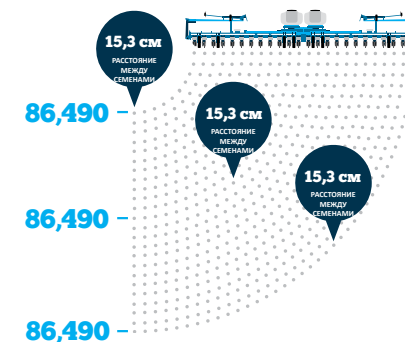

¹Исходя из нормы высева 86 490 семян/га, 24-рядной сеялки с междурядьем 76 см, радиуса поворота 18,3 м, точности GPS менее уровня 4, фактическое расстояние между семенами будет изменяться в зависимости от состояния конкретного поля.





Раскладка

BLUE VANTAGE

ПРОСТОЕ И НАСТОЯЩЕЕ УПРАВЛЕНИЕ ВАШЕЙ СЕЯЛКОЙ

Blue Vantage® является самым простым в использовании специализированным дисплеем управления сеялкой, предлагающим легкое, точное и интуитивно понятное управление. Вся важная информация выводится на одном удобном для пользователя экране посева. Благодаря заводским предустановкам не нужно гадать при выборе настроек, а встроенные средства диагностики обеспечивают максимальную эффективность высева.

Экран высева



Гистограммы по каждому ряду, включая статус точности высева

Панель задач для удобной навигации по интерфейсу

Увеличение и уменьшение масштаба двумя пальцами

Отображение нескольких слоев карты

Построение карты для каждого ряда

- Простой в использовании, прочный планшет с сенсорным дисплеем обладает интуитивно понятным интерфейсом, и при этом его можно легко извлечь из док-станции.
- Для настройки высева требуется всего 3 касания дисплея Blue Vantage
- Оптимизированный пользовательский интерфейс предлагает отображение всех важнейших параметров высева на одном экране
- Заводские предварительные настройки облегчают конфигурирование и уменьшают вероятность ошибок
- Специализированный разработанный Kinze дисплей обеспечивает быстрое обновление системы, оснащен встроенными средствами диагностики и режимом обучения и является единым решением для всех возникающих вопросов
- Встроенные экраны усиления прижима для просмотра и управления настройками непосредственно с экрана посева

ВОЗМОЖНОСТЬ УСТАНОВКИ ЭЛЕКТРИЧЕСКОГО ПРИВОДА BLUE DRIVE И ДИСПЛЕЯ BLUE VANTAGE

Модель	Конфигурация
4805	24 ряда, междурядье 70 см
3605	16 рядов, междурядье 70 см
3605	12 рядов, междурядье 70 см
3505	8 рядов, междурядье 70 см

TRUE DEPTH

АВТОМАТИЧЕСКОЕ ПО-НАСТОЯЩЕМУ ТОЧНОЕ ПОДДЕРЖАНИЕ ЗАДАННОЙ ГЛУБИНЫ ВЫСЕВА ДЛЯ ВЫСОКОЙ УРОЖАЙНОСТИ.

Вы можете быть спокойны, зная, что введены все требуемые настройки системы прижима **True Depth**®, чтобы повысить урожайность. Вам не нужно гадать. Во время высева с нулевой обработкой почвы или классического высева True Depth автоматически и мгновенно адаптирует усилие прижима или подъема для каждого ряда, гарантируя достижения требуемой глубины и сводя к минимуму уплотнение стенок посевной борозды.

True Depth облегчает подъем на сеялках с раздельным высевом, благодаря чему становится проще поднять фронтальные высевающие секции для хранения и для переключения с фасоли на кукурузу. Благодаря подъемнику на 30 % снижается усилие, необходимое для блокировки высевающих секций, что снижает усталость оператора и время настройки.

Дисплей True Depth

Для сеялок с Blue Drive контроль и управление ведётся через дисплей Blue Vantage.

ОЗМОЖНОСТЬ УСТАНОВКИ TRUE DEPTH

Модель	Конфигурация
4805	24 ряда, междурядье 70 см
3605	16 рядов, междурядье 70 см
3605	12 рядов, междурядье 70 см

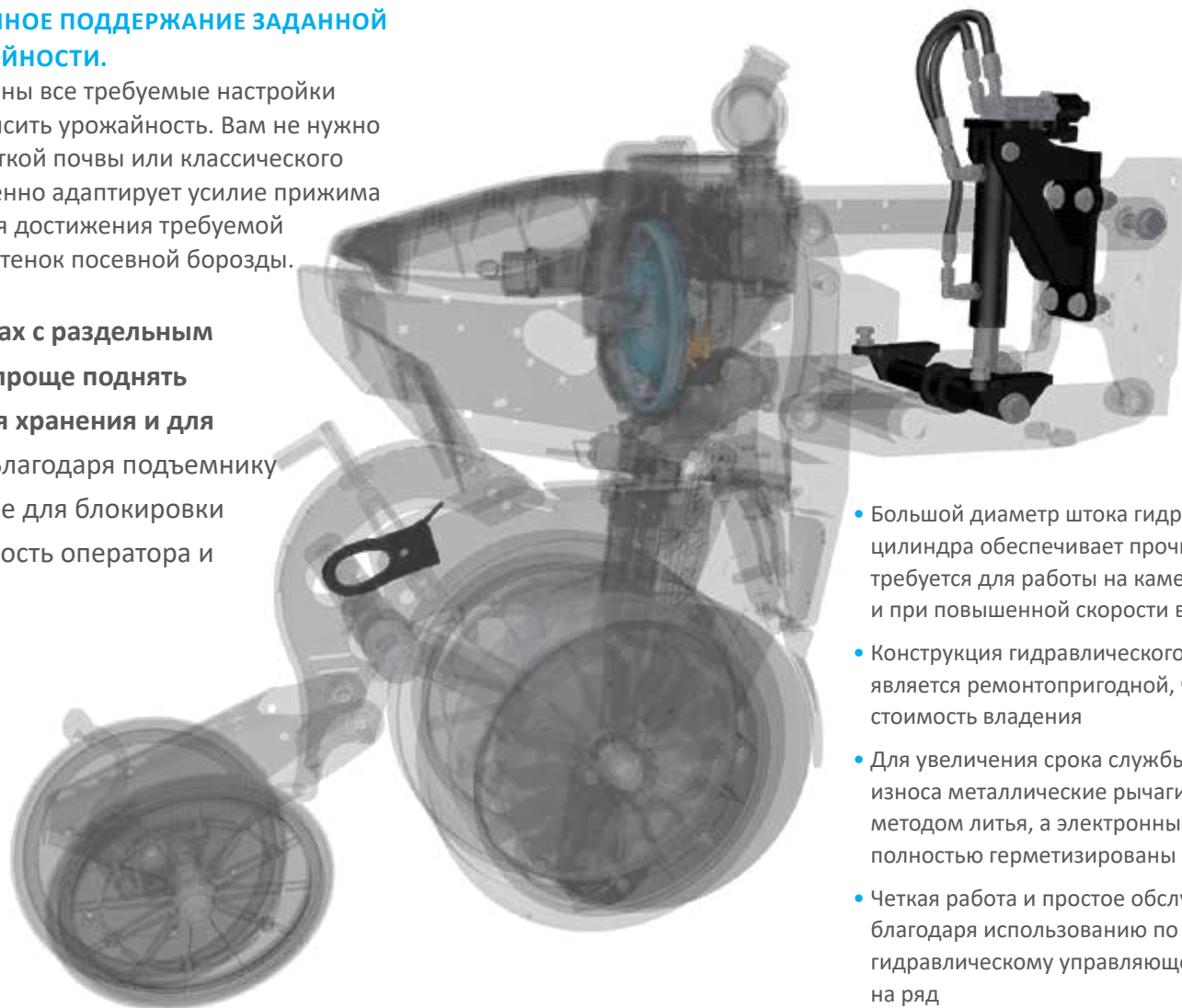

- Большой диаметр штока гидравлического цилиндра обеспечивает прочность, которая требуется для работы на каменистом грунте и при повышенной скорости высева
- Конструкция гидравлического цилиндра является ремонтпригодной, что снижает стоимость владения
- Для увеличения срока службы и снижения износа металлические рычаги выполнены методом литья, а электронные компоненты полностью герметизированы
- Четкая работа и простое обслуживание благодаря использованию по одному гидравлическому управляющему клапану на ряд

ПРИВОДЫ ВЫСЕВАЮЩИХ АППАРАТОВ И МУФТЫ

ПРИВОДЫ



Электрический привод Blue Drive

Отсутствуют приводные валы, цепи, муфты или редукторы. Доступен только с вакуумным высевающим аппаратом True Rate.



Гидравлический привод

Идеально подходит для случаев, когда необходимо изменять норму высева. Изменение нормы высева из кабины трактора во время движения.



Привод от контактного колеса

Надежный и простой в эксплуатации. Используются прижимаемые пружинами колеса. Отсутствие муфт. Нет цепей, которые необходимо снимать при транспортировке.

СОЧЕТАНИЕ ВЫСЕВАЮЩИХ АППАРАТОВ И ВАРИАНТОВ ПРИВОДА*

Модель	Механический высевающий аппарат	Вакуумный высевающий аппарат True Rate Vacuum Meter	Привод от контактного колеса	Гидравлический привод	Электрический привод Blue Drive Electric Drive
4805	●	●	●	–	●
3705	●	●	●	●	–
3605	●	●	●	●	●
3505	●	●	●	–	●
3205	●	●	●	–	–
3115	●	●	●	–	–
3035	●	●	●	–	–
3005	●	●	●	–	–

*Для некоторых конфигураций могут быть недоступны некоторые функции. Посетите веб-сайт www.kinze.com/int/planters или обратитесь к местному дилеру для получения более подробной информации.

МУФТЫ



Электрические рядные муфты Surestop™

Управление муфтами (до 36 рядов) в двух или трех секциях. Останавливают высев путем отключения высевающих аппаратов (и секций сеялки) на основании карты поля и ранее засеянных участков.



Муфты отключения указательного ряда для высева на половине ширины захвата сеялки

Для привода от контактного колеса. (Не требуются для электрических приводов.)



Отключающие муфты

Отключающие муфты с удобным доступом позволяют выключить всю систему привода отдельного высева, просто повернув муфты на четверть оборота.



Раскладка

КОНТРОЛЬ И УПРАВЛЕНИЕ

В СЕЯПРОВОДЕ KINZE ПОДСЧИТЫВАЕТСЯ КАЖДОЕ СЕМЯ

- » Высокая точность, две части, оптический датчик семян
- » Подсчитывает каждое семя, даже при высокой норме высева
- » Отслеживает двойники, пропуски и расстояние даже при высоких нормах высева
- » Автоматически самокалибруется при наличии пыли
- » Мгновенный отклик на изменение нормы высева
- » Крупные семяпроводы сводят к минимуму удары семян о стенки трубы, чтобы обеспечивает одинаковое расстояние между семенами
- » Совместимы с большинством дисплеев: Precision Planting 20/20 Seed Sense[®], Ag Leader[®] STMM или любая другая система, использующая семяпроводы DICKEY-john[®] (доступны только для сеялок с неэлектрическим приводом)

СОВМЕСТИМОСТЬ С ISOBUS¹

Сеялки Kinze можно подключить практически к любому оснащённому контроллером дисплею, совместимому с ISOBUS², включая John Deere[®] GreenStar[™], что даёт инструмент для точного земледелия в любое время года, обладающий следующими функциями:

- » Запись в режиме реального времени
- » Работа с картой поля/запись
- » Управления сеялкой/высевом
- » Мониторинг урожая
- » Определение норм высева
- » Внесение удобрений
- » Составление карты уборки урожая



¹Хотя задачей стандарта ISOBUS является обеспечение совместимости систем разных производителей, Kinze не может гарантировать работоспособность мониторов сторонних производителей (таких как Case IH[®] и John Deere[®]) из-за различий в аппаратном и программном обеспечении.

²Чтобы узнать, будет контроллер дисплея на вашем тракторе полностью совместим, обратитесь к дилеру Kinze или посетите веб-сайт www.kinze.com.

ДИСПЛЕИ

ВОЗМОЖНОСТЬ УСТАНОВКИ ДИСПЛЕЕВ¹

Модель	ISOBUS	KPM III	AG LEADER
4805	●	–	● ³
3705	●	●	● ⁴
3605	●	●	● ⁴
3505	●	●	● ⁴
3205	●	●	● ⁴
3115	–	●	–
3035	–	●	–
3005	–	●	–

AG LEADER[®] INCOMMAND[™] 1200

- » Интерфейс, похожий на интерфейс планшета
- » Возможность разделения экрана
- » Продвинутое управление сеялкой
- » ISOBUS/универсальный терминал/контроллер задач



KPM III

- » Простота эксплуатации
- » Бюджетный
- » Отображение в реальном времени результатов для ряда или для всей сеялки в целом
- » Отображает двойники, пропуски, раскладку, диаграммы нормы высева, скорость и другую информацию



¹Поскольку развитие и совершенствовании техники продолжается, техническая информация о дисплеях, мониторах и ISOBUS постоянно обновляется. Посетите веб-сайт www.kinze.com для получения последней информации

²Только с приводом от контактного колеса

³Только как VT

⁴Не подсчитывает двойники или пропуски

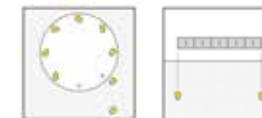

Отличная раскладка семян
Один регулируемый отсекатель для всех типов и размеров семян

ВАКУУМНЫЙ ВЫСЕВАЮЩИЙ АППАРАТ TRUE RATE

НАДЕЖНО РАБОТАЕТ С САМЫМИ РАЗЛИЧНЫМИ СЕМЕНАМИ И ОБЕСПЕЧИВАЕТ ПО-НАСТОЯЩЕМУ ВЫСОКУЮ ТОЧНОСТЬ ВЫСЕВА.

Вакуумный высевной аппарат Kinze True Rate® отличается тем, что оснащен одним простым в регулировке отсекателем, подходящим для всех типов семян, что обеспечивает высокую точность посева*. Конструкция канала для семян гарантирует, что будут загружены все ячейки для семян, и помогает предотвратить пропуски. Благодаря уменьшенному диаметру высевного диска уменьшается частота вращения, а снижение скорости в точке сброса уменьшает силу удара семени в семяпроводе.

*Скорость и точность сеялки может быть ограничена состоянием поля, типом семян и другими факторами. См. требования к трактору для присоединения сеялки, приведенные на веб-сайте www.Kinze.com.

ВЫСЕВАЮЩИЕ ДИСКИ ДЛЯ ВАКУУМНОГО ВЫСЕВАЮЩЕГО АППАРАТА TRUE RATE®

Один диск для культуры, независимо от размера и формы семян.

		
Подсолнечник (2, 3, 4) 40 ячеек	Кукуруза 40 ячеек	Соевые бобы 120 и 60 ячеек
		
Канола и рапс* 83 ячейки	Сахарная свекла/ майло 60 ячеек	Хлопчатник 60 ячеек
		
Пшеница 60 ячеек	Столовая фасоль (Пинто, северная) 60 ячеек	Столовая фасоль (черная, флотская) и попкорн 60 ячеек

*Канола и рапс высеваются исключительно с помощью сеялок, оборудованных отдельными бункерами для семян.



Отличное заполнение
» Каналы гарантируют захват каждого семени без пропусков
» Форма ячеек для семян обеспечивает 100%-ную очистку

СИСТЕМА ЦЕНТРАЛЬНЫХ БУНКЕРОВ

ПОВЫШЕНИЕ ПРОИЗВОДИТЕЛЬНОСТИ

Система подачи семян под давлением из центральных бункеров объемом до 4230 л, которая не требует механического перемешивания. Обновленные коллекторы работают с самыми разнообразными размерами семян, а также поддерживают высокие нормы высева и скорости высева до 19 км/ч. Заслонка позволяет легко выполнять обслуживание или очистку, даже если бункерах остаются семена.

ВОЗМОЖНОСТЬ УСТАНОВКИ СИСТЕМЫ ЦЕНТРАЛЬНЫХ БУНКЕРОВ / ГИДРАВЛИЧЕСКОЙ СИСТЕМЫ РАСПРЕДЕЛЕНИЯ ВЕСА*

Модель	Размер	Общая емкость	Опциональная гидравлическая система распределения веса
4805	24 ряда	Резервуар 4 230 л	●
3705	36 ряда	Резервуар 3 880 л	–
3705	24 ряда	Резервуар 3 880 л	–
3605	16 рядов	Резервуар 2 820 л	●
3605	12 рядов	Резервуар 2 820 л	●
3505	8 рядов	Резервуар 1 760 л	–

*Для некоторых конфигураций могут быть недоступны некоторые функции. Посетите веб-сайт www.kinze.com/int/planters или обратитесь к местному дилеру для получения более подробной информации.



ОПЦИОНАЛЬНЫЙ КОМПЛЕКТ ЭЛЕКТРОННЫХ ВЕСОВ

Контроль за уровнем семян и площадью высева. Отображение в реальном времени данных на дисплеях, совместимых с KPM III, InCommand™ и ISOBUS.



Три измерительных датчика DIGI-STAR® на каждый бункер



Устанавливаемый рядом с бункерами дисплей



Глубина высева



Контакт семян с грунтом

ГИДРАВЛИЧЕСКАЯ СИСТЕМА РАСПРЕДЕЛЕНИЯ ВЕСА

ПРОБЛЕМА:

На сеялках с центральными бункерами большая часть веса сосредоточена в центре, что приводит к образованию уплотняемых рядов. Уплотняемые ряды могут привести к снижению количества поступающих к растениям воды и кислорода, а также ограничить развитие корневой системы, результатом чего станет снижение урожайности.

СНИЖЕНИЕ УРОЖАЙНОСТИ ИЗ-ЗА УПЛОТНЕНИЕ ПОЧВЫ В РЯДАХ

Средние 6 рядов сеялки рядом с транспортными колесами.

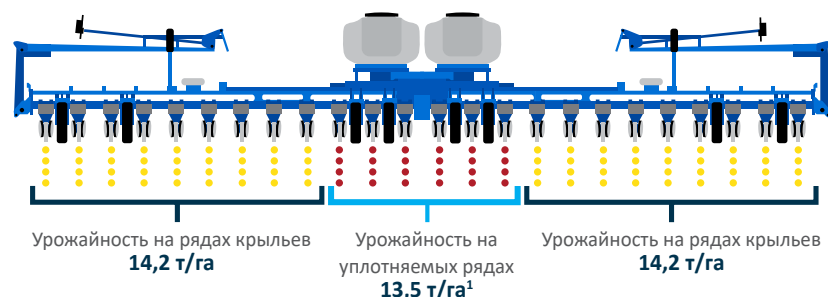

¹Данные, опирающиеся на исследования из отчета Hybrids 2014 Practical Farm Research компании Beck, доступны на веб-сайте www.beckshybrids.com.

ТРИ ФАКТОРА, ИЗ-ЗА КОТОРЫХ СНИЖАЕТСЯ УРОЖАЙНОСТЬ ПОЛЯ В РЕЗУЛЬТАТЕ УПЛОТНЕНИЯ ПОЧВЫ:



СНИЖАЕТСЯ СОДЕРЖАНИЕ КИСЛОРОДА,
поступающего к корням растений



СНИЖАЕТСЯ КОЛИЧЕСТВО ВОДЫ,
поступающей к корням



ОГРАНИЧИВАЕТСЯ развитие корневой системы

РЕШЕНИЕ KINZE:

Гидравлическая система распределения веса распределяет вес центральных бункеров по всей раме, аналогично сеялкам с традиционными бункерами, тем самым снижая нагрузку на центральные ряды машины. Результатом является предотвращение возможного снижения урожайности в результате уплотнения почвы.

ГИДРАВЛИЧЕСКАЯ СИСТЕМА РАСПРЕДЕЛЕНИЯ ВЕСА

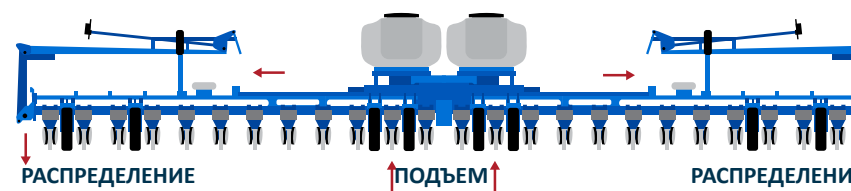

УДОБРЕНИЯ

ЖИДКИЕ И СУХИЕ УДОБРЕНИЯ

ВОЗМОЖНОСТЬ УСТАНОВКИ СИСТЕМ ВНЕСЕНИЯ УДОБРЕНИЙ

Модель	Размер	Конструкция бункеров	Объем жидких удобрений	Объем сухих удобрений
4805	24 ряда	Система центральных бункеров	2 280 л (1 Резервуар)	3 500 л (1 Резервуар)
		Высевающая секция	3 800 л (2 Резервуары)	5 500 л (1 Резервуар)
3705	24 ряда	Система центральных бункеров	1 140 л ³ (1 Резервуар)	–
		Высевающая секция	1 140 л ³ (1 Резервуар)	–
3605	16 рядов	Система центральных бункеров	1 515 л ³	–
		Высевающая секция	2 270 л (4 Резервуары)	2 000 – 2 820 л 8 Резервуаров - 2ц. бункера
	12 рядов	Система центральных бункеров	1 515 л (2 Резервуары)	–
		Высевающая секция	2 270 л (4 Резервуары)	1 500 – 2 820 л 6 Резервуаров - 2ц. бункера
3505	8 рядов, междурядье 76 см	Высевающая секция	1 140 л ¹ (2 Резервуары)	1 000 л (4 Резервуары)
	8 рядов, междурядье 70 см	Высевающая секция	1 140 л ¹ (2 Резервуары)	1 600 л ² (2 Резервуары)
	6 рядов	Высевающая секция	1 140 л ¹ (2 Резервуары)	750 л (3 Резервуары)
3205	12 рядов	Высевающая секция	1 515 л (2 Резервуары)	–
3035	8 рядов	Высевающая секция	1 140 л (2 Резервуары)	1 000 л (4 Резервуары)
3005	8 рядов	Высевающая секция	1 140 л (2 Резервуары)	1 000 л (4 Резервуары)
	6 рядов	Высевающая секция	1 140 л (2 Резервуары)	750 л (3 Резервуары)

¹Удобрения с раздельным высевом или двойными рядами находятся только в бороздах

²Сухие удобрения недоступны вместе с опцией «двухстрочного посева»

³Только для междурядья 76 см

СОШНИКИ ДЛЯ ВНЕСЕНИЯ УДОБРЕНИЙ



Усиленные однодисковые сошники*

Для чрезвычайно тяжелых условий с нулевой или традиционной подготовкой почвы. Диск 46 или 50 см с чистиком. Прикатывающее колесо 40 см, трубки для удобрений и регулируемое усилие прижима.



Зубчатые однодисковые сошники*

Зубчатые для нулевой обработки почвы. Диск 43 см, чугунная ступица с горизонтально установленной прижимной пружиной, трубка для удобрений и вертикальное литое крепление с регулировкой заглубления. Доступны с регулятором заглубления/креплением для копирующего колеса (показано на рисунке).

*Имеются определенные ограничения. Обратитесь к дилеру Kinze для получения более подробной информации.



Двухдисковые сошники*

Для традиционной подготовки почвы. V-образные диски размером 38 см, внутренний и наружный чистики, регулируемая прижимная пружина, сварной сошник с накопителем, трубки для удобрений и монтажный крепеж.

ПОДАЧА ЖИДКИХ УДОБРЕНИЙ ЧЕРЕЗ ТРУБКУ В БОРОЗДУ



Максимально эффективное использование удобрений путем добавления трубок для удобрений позади семяпроводов высевающих секций, чтобы подавать жидкие удобрения в борозду вместе с семенами.

ВАРИАНТЫ НАСОСА ДЛЯ УДОБРЕНИЙ

- » Опциональный поршневой насос John Blue с делителями потока
- » Центробежный насос (только 4805) переменной производительности и возможностью отключения отдельных рядов

ЗАДНЕЕ СЦЕПНОЕ УСТРОЙСТВО ДЛЯ ПРИЦЕПА



Позволяет буксировать 3- или 4-колесные прицепы за сеялками моделей 3505, 3605, 3705 или 4805.

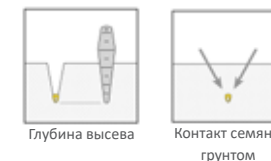

ДОПОЛНИТЕЛЬНОЕ ОБОРУДОВАНИЕ ДЛЯ ВЫСЕВАЮЩИХ СЕКЦИЙ

ДОПОЛНИТЕЛЬНОЕ ОБОРУДОВАНИЕ

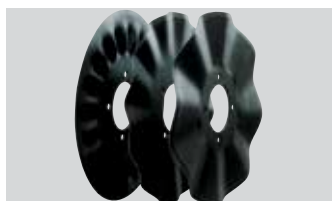

Различные варианты колтеров

Диски диаметром 40 см предлагаются в виде пузырчатых дисков размером 25 мм, волнистых (13 волн) дисков размером 19 мм или волнистых (8 волн) дисков размером 25 мм.



Колеса для пожнивных остатков с креплением на колтерах

Копирующие рельеф колеса диаметром 31 см. 12 изогнутых зубов с креплениями для блокировки колес или расположения в шахматном порядке. 11 настроек глубины с шагом 6 мм.



Колеса для пожнивных остатков с креплением на высевающей секции

Идеальны для обработки с образованием мульчирующего слоя. Надежные подпружиненные параллельные тяги. Колеса имеют диаметр 31 см и 12 изогнутых зубьев. Предусмотрена возможность регулировки по трем положениям для изменения агрессивности.

*Доступны только на сеялках серии 4005.

ЗАДЕЛЫВАЮЩИЕ КОЛЕСА



Резиновые V-образные



Чугунные* V-образные



Зубчатые колеса Furrow Cruiser*

V-образные заделывающие колеса

- » 4 положения, быстрая регулировки давления прижима (в диапазоне 0–66 кг)
- » Двухрядные шариковые подшипники увеличенного размера для повышения ресурса

*Для сложных задач с нулевой обработкой почвы рекомендуется использовать чугунные колеса.

ЭЛЕКТРИЧЕСКИЙ ПРИВОД ДЛЯ ВНЕСЕНИЯ МИКРОГРАНУЛ, РЕГУЛИРУЕМОЙ ПРОИЗВОДИТЕЛЬНОСТИ*



- » Волновая конструкция рабочего колеса предотвращает закупоривание
- » Производительность регулируется от нуля до бесконечности
- » Оборудован датчиком расхода

*Недоступен для отдельных бункеров увеличенной емкости объемом 105 л. Для использования только с электрическим приводом.



Глубина высева



Контакт семян с грунтом

РАЗДЕЛЬНЫЙ ВЫСЕВ

ПРОИЗВОДИТЕ ВЫСЕВ ВСЕХ ВАШИХ ОСНОВНЫХ КУЛЬТУР С ПОМОЩЬЮ ОДНОЙ СЕЯЛКИ

Выполняйте высев ваших основных культур с помощью сеялки Kinze с разделным высевом, добиваясь при этом более высокой точности. Уникальное сочетание параллельных рам для навесного оборудования и эксклюзивных фронтальных высевающих секций Kinze обеспечивает более свободный поток растительных остатков и размещение семян, чем другие узкорядные сеялки. Высевайте узкорядную фасоль с нулевой обработкой почвы между стеблями прошлогодней кукурузы, чтобы оптимизировать всход культуры и свести к минимуму износ шин. Простая блокировка передних высевающих секций для высева пропашных культур с междурядьем 70 или 76 см одной и той же сеялкой.

ВОЗМОЖНОСТЬ УСТАНОВКИ РАЗДЕЛЬНОГО ВЫСЕВА*

Модель	Размер	Междурядье разделного высева	Опциональные дополнительные высевающие секции
3605	16 рядов, междурядье 76 см	38 см	●
3605	16 рядов, междурядье 70 см	35 см	●
3605	12 рядов, междурядье 76 см	38 см	●
3605	12 рядов, междурядье 70 см	35 см	●
3505	8 рядов, междурядье 76 см	38 см	●
3505	8 рядов, междурядье 70 см	38 см	●
3505	6 рядов, междурядье 76 см	38 см	●
3005	8 рядов, междурядье 76 см	38 см	–
3005	8 рядов, междурядье 70 см	35 см	–
3005	6 рядов, междурядье 76 см	38 см	–
3005	6 рядов, междурядье 70 см	35 см	–

*Для некоторых конфигураций могут быть недоступны некоторые функции. Посетите веб-сайт www.Kinze.com или обратитесь к местному дилеру для получения более подробной информации.



Подпружиненные эксцентриковые стопоры высевающей секции над центром

Легко переключение за минуты с разделного высева и на ряды стандартной ширины.



Эксклюзивные фронтальные высевающие секции

Доступны для модели 3005 с жесткой рамой и для всех моделей с поворотной осью.

ОПЦИЯ РАЗДЕЛЬНОГО ВЫСЕВА С ДОПОЛНИТЕЛЬНЫМИ ВЫСЕВАЮЩИМИ СЕКЦИЯМИ

Высеваете фасоль с нулевой обработкой почвы и междурядьем 35 или 38 см между стеблями прошлогодней кукурузы? Обеспечьте более точное внесение семян и заглубление, более мягкий ход сеялки и продолжайте использовать все ширину захвата сеялки, экономя тем самым время благодаря дополнительным фронтальным высевающим секциям. Уменьшите износ шин и количество проколов путем ведения шин между рядами прошлогодней кукурузы.



Глубина высева



Контакт семян с грунтом

ПРЕИМУЩЕСТВА РАЗДЕЛЬНОГО ВЫСЕВА

Улучшенный поток остатков

Конструкция эксклюзивных фронтальных высевающих секций Kinze и параллельной рамы обеспечивает более свободный поток растительных остатков, что приводит к более точному высеву по сравнению с другими узкорядными сеялками. Идеально подходит для узкорядных культур, таких как соевые бобы, подсолнечник и рапс.

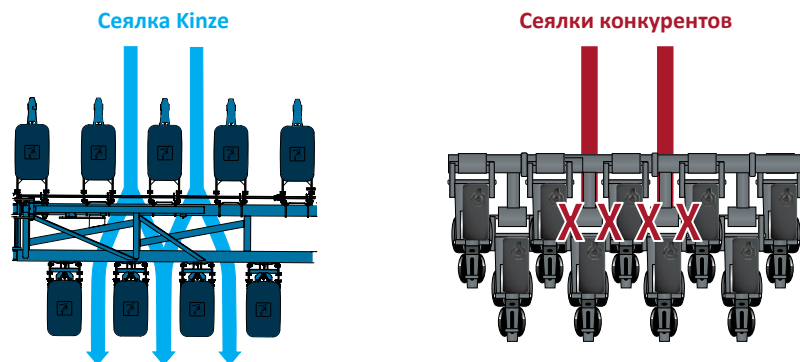

Раздельный высеv подсолнечника показывает лучшие результаты, чем высеv с традиционным междурядьем

Проведенное в 2017 г. Университетом Северной Дакоты исследование показало, что подсолнечник с раздельным высевом дает больше урожая, чем подсолнечник с традиционным междурядьем, в среднем на 338 кг (0,338 т) с гектара. При средней цене 300 евро за тонну подсолнечника это дает дополнительный доход в 101 евро с гектара.¹

Соевые бобы при нулевой обработке почвы дают больше урожая, чем при традиционной подготовке

Если брать среднее значение за три года, в 4 из 6 исследований соевые бобы продемонстрировали усредненную разницу в урожайности 25–94 кг/га.²

Преимущества нулевой обработки почвы³



Надежная борьба с эрозией почвы



Сохранение влаги в почве



Снижение расходов на топливо и затрат на оплату труда



Улучшает структуру и здоровье почвы

¹Исследования Университета Северной Дакоты, «Испытания 2017 г. по нормам высева подсолнечника и расстоянию между семенами в г. Майнот»

²Farm Progress

³Университет Небраски-Линкольна, Институт сельского хозяйства и природных ресурсов, CropWatch

ОБЗОР МОДЕЛЕЙ

С ЖЕСТКОЙ РАМОЙ



3005



3115 (навесная)



3035

СО СКЛАДНЫМИ КРЫЛЬЯМИ



3205

С ПОВОРОТНОЙ ОСЬЮ



3505



3605



3705

ФРОНТАЛЬНОГО СКЛАДЫВАНИЯ



4805

МОДЕЛЬ

3005

6 РЯДОВ, МЕЖДУРЯДЬЕ 70 CM | 6 РЯДОВ, МЕЖДУРЯДЬЕ 76 CM 8
РЯДОВ, МЕЖДУРЯДЬЕ 70 CM | 8 РЯДОВ, МЕЖДУРЯДЬЕ 76 CM

Универсальная сеялка Kinze 3005 представляет собой адаптируемую прицепную машину с небольшой рамой. Благодаря используемым в конструкции болтовым соединениям ее можно легко переводить из стандартной конфигурации в режим отдельного посева и за несколько минут изменить междурядье с 70 см на 35 см. Снижение первоначальных расходов и стоимости оборудования позволяет настроить и сконфигурировать сеялку 3005 исходя из потребностей вашего хозяйства.



САМОВЫРАВНИВАЮЩАЯСЯ СЦЕПКА

Данная функция входит в комплект опции отдельного посева и надежно обеспечивает требуемый транспортировочный зазор.



МОДУЛЬНАЯ КОНСТРУКЦИЯ

Используйте оборудование для внесения сухих или жидких удобрений одновременно с секциями для отдельного посева.

(На иллюстрации показан вариант с оборудованием для внесения жидких удобрений.)



МИНИМУМ¹
80 л.с.

ОСОБЕННОСТИ²

Жесткая рама

Раздельный посев

Привод от контактного колеса

Вакуумный высевочный аппарат True Rate

Механический высевочный аппарат

Оборудование для внесения жидких удобрений

Оборудование для внесения сухих удобрений

¹Требования к минимальной мощности трактора зависят от конфигурации сеялки и выбранных опций

²Для некоторых конфигураций могут быть недоступны некоторые функции. Посетите веб-сайт www.kinze-europe.com/planters или обратитесь к местному дилеру для получения более подробной информации.

МОДЕЛЬ

3035**8 РЯДОВ, МЕЖДУРЯДЬЕ 70 СМ**

Сеялка Kinze 3035 представляет собой модель с малой транспортной шириной и широким функционалом, идеально подходящую многим фермам, где малая ширина в положении для транспортировки имеет критически важное значение для движения по узким дорогам или выезда на небольшие поля. Конструкция двойной рамы со складными крыльями позволяет использовать оборудование для внесения жидких или сухих удобрений, делая оборудование максимально универсальным при небольших размерах.



МАЛАЯ ШИРИНА БЛАГОДАРЯ КОНСТРУКЦИИ МЕХАНИЗМА СКЛАДЫВАНИЯ КРЫЛЬЕВ

Высевающие секции и сошники для внесения удобрений легко складываются, причем ширина сеялки в положении для транспортировки составляет всего 2,95 м.



ОБОРУДОВАНИЕ ДЛЯ ВНЕСЕНИЯ ЖИДКИХ ИЛИ СУХИХ УДОБРЕНИЙ

На сеялку может быть опционально установлен бункер 1 000 л для сухих удобрений или бункер на 1 140 л для жидких удобрений.



**МИНИМУМ¹
80 Л.С.**

ОСОБЕННОСТИ²

Рама со складными крыльями

Привод от контактного колеса

Вакуумный высевающий аппарат True Rate

Механический высевающий аппарат

Оборудование для внесения жидких удобрений

¹Требования к минимальной мощности трактора зависят от конфигурации сеялки и выбранных опций

²Для некоторых конфигураций могут быть недоступны некоторые функции. Посетите веб-сайт www.kinze-europe.com/planters или обратитесь к местному дилеру для получения более подробной информации.

МОДЕЛЬ

3115**6 РЯДОВ, МЕЖДУРЯДЬЕ 70 СМ | 6 РЯДОВ, МЕЖДУРЯДЬЕ 76 СМ****8 РЯДОВ, МЕЖДУРЯДЬЕ 70 СМ | 8 РЯДОВ, МЕЖДУРЯДЬЕ 76 СМ**

Сеялка Kinze 3115 является единственной навесной сеялкой с жесткой рамой, контактным приводом и отдельными трансмиссиями нормы высева. Данная 6- или 8-рядная сеялка крепится на трактор или другое навесное оборудование для гребневой или ленточной почвообработки и идеально подходит для небольших полей.



ЛЕГКИЙ ДОСТУП К ТРАНСМИССИЯМ НОРМЫ ВЫСЕВА

Подпружиненный рычаг натяжителя регулирует натяжение и позволяет легко изменять передаточное соотношение. Для ступенчатого изменения нормы высева поставляются точно изготовленные звездочки. Для их замены не требуются инструменты.



СЦЕПНЫЕ УСТРОЙСТВА КАТЕГОРИИ 3

На сеялках всех размеров используются оцинкованные пальцы и втулки.



МИНИМУМ¹
80 Л.С.

ОСОБЕННОСТИ²

Жесткая (навесная) рама

Вакуумный высевочный аппарат True Rate

Привод от контактного колеса

Механический высевочный аппарат

¹Требования к минимальной мощности трактора зависят от конфигурации сеялки и выбранных опций

²Для некоторых конфигураций могут быть недоступны некоторые функции. Посетите веб-сайт www.kinze-europe.com/planters или обратитесь к местному дилеру для получения более подробной информации.

МОДЕЛЬ

3205

12 РЯДОВ, МЕЖДУРЯДЬЕ 70 СМ | 12 РЯДОВ, МЕЖДУРЯДЬЕ 76 СМ

Сеялка 3205 со складными крыльями представляет собой экономичное решение для многих операций и отлично подходит для случаев, когда фермер переходит с 6-рядной на 12-рядную сеялку или увеличивается посевная площадь и необходима вторая сеялка для поля меньшего размера. Конструкция со складными крыльями обеспечивает отличную гибкость при работе на неровном рельефе и склонах. Эта проверенная модель имеет пониженные требования к гидравлической системе трактора и низкую стоимость владения.



ЭКСКЛЮЗИВНАЯ КОНСТРУКЦИЯ МЕХАНИЗМА СКЛАДЫВАНИЯ КРЫЛЬЕВ

Обеспечивает достаточно места для сошников для внесения удобрений и навесного оборудования, устанавливаемого на высевающих секциях.



ГИБКОСТЬ РАМЫ БЛАГОДАРЯ ЦЕНТРАЛЬНОМУ ШАРНИРУ

13 градусов вверх, 12 градусов вниз. Отличная гибкость при работе на неровном рельефе и склонах.



ОСОБЕННОСТИ³

Рама со складными крыльями

Привод от контактного колеса

Электрические муфты для отдельных рядов

Вакуумный высевающий аппарат True Rate

Механический высевающий аппарат

Оборудование для внесения жидких удобрений

¹Требования к минимальной мощности трактора зависят от конфигурации сеялки и выбранных опций

²Хотя задачей стандарта ISOBUS является обеспечение совместимости систем разных производителей, Kinze не может гарантировать работоспособность мониторов сторонних производителей (таких как Case IH[®] и John Deere[™]) из-за различий в аппаратном и программном обеспечении.

³Для некоторых конфигураций могут быть недоступны некоторые функции. Посетите веб-сайт www.kinze-europe.com/planters или обратитесь к местному дилеру для получения более подробной информации.

МОДЕЛЬ

3505**6 РЯДОВ, МЕЖДУРЯДЬЕ 76 СМ | 8 РЯДОВ, МЕЖДУРЯДЬЕ 76 СМ
8 РЯДОВ, МЕЖДУРЯДЬЕ 70 СМ**

Kinze 3500 с поворотной осью представляет собой простую в эксплуатации, высокопроизводительную сеялку с возможностью раздельного высева или двухстрочного посева с расстоянием между строчками 17,5 см и является идеальной универсальной сеялкой для малых хозяйств и небольших полей. Сеялка оснащается современными функциями, такими как дисплей Blue Vantage, электрический привод Blue Drive, вакуумные высевающие аппараты True Rate, благодаря чему она обеспечивает точный высева, повышая урожайность и прибыль. Система центральных бункеров объемом 1760 л и оборудование для внесения сухих и жидких удобрений гарантируют, что высева будет производиться быстро и эффективно.

**ЭЛЕКТРИЧЕСКОЕ УПРАВЛЕНИЕ КАЖДЫМ РЯДОМ**

Благодаря электрическому приводу Blue Drive, которым управляет дисплей Blue Vantage, можно контролировать каждый ряд в отдельности, обеспечивая оптимальную производительность и высочайшую точность высева.

**УПРАВЛЕНИЕ С ПОМОЩЬЮ ДИСПЛЕЯ BLUE VANTAGE**

Самый простой в использовании специализированный дисплей управления сеялкой из представленных на рынке. Инновационный, простой и продуманный дисплей предлагает легкое, точное и интуитивно понятное управление сеялкой, обеспечивающее высокую производительность высева.

МИНИМУМ¹
100 Л.С.СОВМЕСТИМОСТЬ
с ISOBUS²**BLUE DRIVE | BLUE VANTAGE****ОСОБЕННОСТИ³**Электрический привод Blue Drive с дисплеем Blue Vantage **НОВИНКА**

Рама с поворотной осью

Раздельный высева

Двухстрочный посев с расстоянием между строчками 17,5 см при междурядье 70 см

Центральные бункеры для семян

Привод от контактного колеса

Электрическое управление каждым рядом

ISOBUS для междурядья 70 см **НОВИНКА**

Система пневматического прижима

Вакуумный высевающий аппарат True Rate

Механический высевающий аппарат

Оборудование для внесения жидких или сухих удобрений

Раздельный высева с оборудованием для внесения жидких удобрений

¹Требования к минимальной мощности трактора зависят от конфигурации сеялки и выбранных опций

²Хотя задачей стандарта ISOBUS является обеспечение совместимости систем разных производителей, Kinze не может гарантировать работоспособность мониторов сторонних производителей (таких как Case IH[®] и John Deere[®]) из-за различий в аппаратном и программном обеспечении.

³Для некоторых конфигураций могут быть недоступны некоторые функции. Посетите веб-сайт www.kinze-europe.com/planters или обратитесь к местному дилеру для получения более подробной информации.

МОДЕЛЬ

3605

12 РЯДОВ, МЕЖДУРЯДЬЕ 76 СМ | 16 РЯДОВ, МЕЖДУРЯДЬЕ 76 СМ
12 РЯДОВ, МЕЖДУРЯДЬЕ 70 СМ | 16 РЯДОВ, МЕЖДУРЯДЬЕ 70 СМ

Проверенная конструкция сеялки Kinze 3605 с поворотной осью, с помощью которой по всему миру год за годом засеваются огромные площади, дополнена самыми современными технологиями. Современные высокотехнологичные функции, такие как дисплей Blue Vantage, электрический привод Blue Drive, вакуумные высевальные аппараты True Rate, гидравлическая система прижима True Depth, облегчают эксплуатацию сеялки и обеспечивают точный высев, повышая урожайность и прибыль. Опциональный раздельный высев, система пневматического прижима, оборудование для внесения жидких или сухих удобрений, центральные или раздельные бункеры — все это делает оборудование максимально универсальным.



ЭЛЕКТРИЧЕСКОЕ УПРАВЛЕНИЕ КАЖДЫМ РЯДОМ

Благодаря электрическому приводу Blue Drive, которым управляет дисплей Blue Vantage, можно контролировать каждый ряд в отдельности, обеспечивая оптимальную производительность и высочайшую точность посева.



МАЛАЯ ТРАНСПОРТНАЯ ШИРИНА (3,15–3,35 м)

Рама вращается на центральной стойке с облицовкой из нержавеющей стали. В полностью поднятом/сложенном положении рама фиксируется подпружиненными защелками/крючками.



Ширина в положении для транспортировки в конфигурации с междурядьем 70 см составляет менее 3,2 м

МИНИМУМ¹
140 Л.С.

СОВМЕСТИМОСТЬ
с ISOBUS²

BLUE DRIVE | BLUE VANTAGE

ОСОБЕННОСТИ³

Электрический привод Blue Drive с дисплеем Blue Vantage **НОВИНКА**

Рама с поворотной осью

Гидравлическая система распределения веса

Раздельный высев с оборудованием для внесения жидких удобрений

Центральные бункеры для семян

Гидравлический привод

Привод от контактного колеса

Электрическое управление каждым рядом **НОВИНКА**

Электрические муфты для отдельных рядов

Гидравлическая система прижима True Depth **НОВИНКА**

Система пневматического прижима

Вакуумный высевальный аппарат True Rate

Механический высевальный аппарат

Оборудование для внесения жидких удобрений

Центральный бункер для сухих удобрений

¹Требования к минимальной мощности трактора зависят от конфигурации сеялки и выбранных опций

²Хотя задачей стандарта ISOBUS является обеспечение совместимости систем разных производителей, Kinze не может гарантировать работоспособность мониторов сторонних производителей (таких как Case IH[®] и John Deere[®]) из-за различий в аппаратном и программном обеспечении.

³Для некоторых конфигураций могут быть недоступны некоторые функции. Посетите веб-сайт www.kinze-europe.com/planters или обратитесь к местному дилеру для получения более подробной информации.

МОДЕЛЬ

3705

24 РЯДА, МЕЖДУРЯДЬЕ 76 СМ | 24 РЯДА, МЕЖДУРЯДЬЕ 70 СМ
24 РЯДА, МЕЖДУРЯДЬЕ 56 СМ | 24 РЯДА, МЕЖДУРЯДЬЕ 51 СМ

Если для работы требуется междурядье 51 или 56 см, выберите сеялку модели 3705. Благодаря увеличенной производительности высева и минимальным требованиям к гидравлической системе модель 3705 является отличной сеялкой за свою цену. Большая рама с фронтальным складыванием крыльев и прочная, усиленная двухсекционная часть рамы для рабочих органов гарантируют длительный срок службы данной сеялки.



ГИБКОСТЬ БЛАГОДАРЯ ДВУМ СЕКЦИЯМ

Работает на простом и сложном рельефе при сцепке с тяговым брусом любого мощного трактора.



ОБОРУДОВАНИЕ ДЛЯ ВНЕСЕНИЯ ЖИДКИХ УДОБРЕНИЙ НА СЕЯЛКЕ

Позволяет вносить жидкие удобрения без использования баков на тракторе или прицепе.



МИНИМУМ¹
260 л.с.

СОВМЕСТИМОСТЬ
с ISOBUS²

ОСОБЕННОСТИ³

Рама с фронтальным складыванием

Центральные бункеры для семян

Гидравлический привод

Привод от контактного колеса

Электрические муфты для отдельных рядов

Вакуумный высевной аппарат True Rate

Механический высевной аппарат

Оборудование для внесения жидких удобрений

¹Требования к минимальной мощности трактора зависят от конфигурации сеялки и выбранных опций

²Хотя задачей стандарта ISOBUS является обеспечение совместимости систем разных производителей, Kinze не может гарантировать работоспособность мониторов сторонних производителей (таких как Case IH[®] и John Deere[®]) из-за различий в аппаратном и программном обеспечении.

³Для некоторых конфигураций могут быть недоступны некоторые функции. Посетите веб-сайт www.kinze-europe.com/planters или обратитесь к местному дилеру для получения более подробной информации.

МОДЕЛЬ

4805

24 РЯДА, МЕЖДУРЯДЬЕ 70 СМ

Специально разработанная для масштабных сельскохозяйственных работ, данная 24-рядная сеялка модели 4805 с междурядьем 70 см предназначена для обеспечения большей производительности и эффективности. Сеялка оснащается современными и простыми в использовании функциями, такими как дисплей Blue Vantage, электрический привод Blue Drive, вакуумные высевальные аппараты True Rate, благодаря чему она обеспечивает точный высеv, повышая урожайность и прибыль. Прочная 3-секционная рама с фронтальным складыванием, оснащенная гидравлической системой распределения веса в сочетании с гидравлической системой прижима True Depth, обеспечивает одинаковую глубину высева семян, гарантируя равномерное прорастание и развитие корневой системы.



РАЗРАБОТАНА ДЛЯ СЛОЖНЫХ УСЛОВИЙ И НУЛЕВОЙ ОБРАБОТКИ ПОЧВЫ

Идеально подходит для сложных условий, поскольку обладает прочной рамой, высевальными секциями с высоким клиренсом и дополнительным оборудованием для улучшения потока остатков.



ОБОРУДОВАНИЕ ДЛЯ ВНЕСЕНИЯ ЖИДКИХ УДОБРЕНИЙ НА СЕЯЛКЕ

Позволяет вносить жидкие или сухие удобрения без использования баков на тракторе или прицепе.



МИНИМУМ¹
280 Л.С.

BLUE DRIVE | BLUE VANTAGE

ОСОБЕННОСТИ²

Рама с фронтальным складыванием

Гидравлическая система распределения веса

Центральные бункеры для семян

Blue Drive с дисплеем Blue Vantage

Привод от контактного колеса

Электрическое управление каждым рядом

Электрические муфты для отдельных рядов

Вакуумный высевальный аппарат True Rate

Механический высевальный аппарат

Гидравлическая система прижима True Depth **НОВИНКА**

Оборудование для внесения жидких удобрений

Оборудование для внесения сухих удобрений

¹Требования к минимальной мощности трактора зависят от конфигурации сеялки и выбранных опций

²Для некоторых конфигураций могут быть недоступны некоторые функции. Посетите веб-сайт www.kinze-europe.com/planters или обратитесь к местному дилеру для получения более подробной информации.



Оборудование для внесения жидких или сухих удобрений на сеялке

Эффективно вносите жидкие или сухие удобрения без присоединения прицепа или выполнения внесения в виде отдельной операции. Сеялка 4805 может быть оснащена бункером объемом 2280 л или 3800 л для жидких удобрений или бункером объемом 3500 л или 5500 л для сухих удобрений — выбирайте исходя из ваших требований. Внесение выполняется с помощью прочных зубчатых однодисковых сошников как при традиционной обработке, так и при нулевой обработке почвы.

*Вместимость зависит от конфигурации



Легкое складывание и раскладывание



СЕРИЯ 4005

КОМПЛЕКТАЦИИ И ОПЦИИ

● = Стандартное оборудование

● = Опция

Комплектация/опция	4805
Рама сеялки/рама для рабочих органов	
Рама с фронтальным складыванием	●
Складывание рамы -15° вверх, 15° вниз	●
Маркеры	●
Гидравлическая система распределения веса	●
Количество рядов на крыло	8
Двухточечное ТСУ кат. 5	●
Телескопическое дышло	●
Комплект оборудования для гидравлического ВОМ	●
Подача семян	
Раздельные бункеры для семян объемом 66 л	●
Раздельные бункеры для семян объемом 105 л	●
Центральные бункеры для семян объемом 4 230 л	●
Комплект весов центральных бункеров	●
Трансмиссия/система привода	
Привод от контактного колеса	●
Электрический привод Blue Drive	●
Дисплеи и управление	
Дисплей Blue Vantage (стандартное оборудование с приводом Blue Drive)	●
Комплект электроники ISOBUS	●
Ag Leader InCommand 1200	●
GPS приемник Ag Leader 6000	●
Пульт управления	●
Электрические муфты для отдельных рядов	●

● = Стандартное оборудование

● = Опция

Комплектация/опция	4805
Высевающие секции	
Резиновые V-образные заделывающие колеса	●
Чугунные заделывающие колеса	●
Зубчатые заделывающие колеса	●
Усиленные прижимные пружины	●
Гидравлическая система прижима True Depth	●
Система пневматического прижима	●
Колтеры, устанавливаемые на высевающие секции	●
Колеса для пожнивных остатков	●
Оборудование для внесения гранулированных химикатов	●
Высевающий аппарат	
Вакуумный высевающий аппарат True Rate	●
Механический пальчиковый высевающий аппарат	●
Щеточный высевающий аппарат	●
Удобрения	
Комплект оборудования для внесения жидких удобрений	●
Комплект оборудования для внесения сухих удобрений	●
Прочее	
Транспортные световые приборы и знаки	●
Комплект вспомогательного рабочего освещения	●
Предохранительная цепь (на дышло)	●
Parking Jack	●
Заднее сцепное устройство для прицепа	●

СЕРИЯ 3005

КОМПЛЕКТАЦИИ И ОПЦИИ

● = Стандартное оборудование

● = Опция

Комплектация/опция	3705	3605	3505	3205	3115	3035	3005
Рама сеялки/рама для рабочих органов							
Конструкция рамы	Фронтального складывания	С поворотной осью	С поворотной осью	Со складными крыльями	Жесткая/навесная	Крылья	Жесткая
Складывание	Складывание центральной секции 15° вверх / 15° вниз	Складывание крыльев 7° вверх / 7° вниз	Жесткая	Складывание центральной секции 13° вверх / 12° вниз	Жесткая	Жесткая	Жесткая
Раздельный высев	–	●	●	–	–	–	●
Раздельный высев с дополнительными высевающими секциями	–	●	●	–	–	–	–
Двухстрочный посев	–	–	●	–	–	–	–
Маркеры	●	●	●	●	●	●	●
Гидравлическая система распределения веса	–	●	–	–	–	–	–
Дышло	Серьга	Серьга	Серьга	Серьга	3-точечное ТСУ	Серьга	Серьга
2-точечный переходник	–	●	●	–	–	–	–
Установленный на сеялке гидравлический насос	● (с вакуумн. выс. апп.) ● (с мех. выс. апп.)	●	●	–	–	–	●
Подача семян							
Бункеры для семян на высевающих секциях	● ¹	● ²	●	●	●	●	●
Центральные бункеры для семян объемом 1 760 л	–	–	● ²	–	–	–	–
Центральные бункеры для семян объемом 2 820 л	–	● ²	–	–	–	–	–
Центральные бункеры для семян объемом 3 880 л	● ¹	–	–	–	–	–	–
Комплект весов центральных бункеров	●	● ²	–	–	–	–	–
Трансмиссия/система привода							
Регулируемый гидравлический привод	●	●	–	–	–	–	–
Привод от контактного колеса	●	●	●	●	●	●	●
Электрический привод Blue Drive	–	●	●	–	–	–	–
Дисплеи и управление							
Дисплей Blue Vantage (станд. с Blue Drive)	–	●	●	–	–	–	–
Электрическое управление каждым рядом	–	●	●	–	–	–	–
Электронный монитор высева KPM III,	●	●	●	●	●	●	●
Комплект электроники ISOBUS	●	●	●	●	–	–	–
Ag Leader InCommand 1200	●	●	●	●	–	●	–
GPS Autoswath или ручное управление	●	●	●	●	–	●	–
Электрические муфты для отдельных рядов	●	●	●	●	–	–	–

1. Не все конфигурации совместимы друг с другом.

2. Недоступно с системой центральных бункеров в сочетании с раздельным высевом.

3. Доступно только с насосом и сошниками в сочетании с раздельным высевом.

4. Недоступно с раздельным высевом.

5. Недоступно с системой центральных бункеров и раздельным высевом.

6. Недоступно на 12-рядных сеялках с раздельными бункерами для семян.

СЕРИЯ 3005

КОМПЛЕКТАЦИИ И ОПЦИИ (продолжение)

● = Стандартное оборудование

● = Опция

Комплектация/опция	3705	3605	3505	3205	3115	3035	3005
Высевающие секции							
Резиновые V-образные заделывающие колеса	●	●	●	●	●	●	●
Чугунные заделывающие колеса	●	●	●	●	●	●	●
Зубчатые заделывающие колеса	●	●	●	●	●	●	●
Гидравлическая система прижима True Depth	–	●	–	–	–	–	–
Усиленные прижимные пружины	●	●	●	●	●	●	●
Система пневматического прижима	●	●	●	–	–	–	–
Колтеры, устанавливаемые на высевающие секции	●	●	●	●	●	●	●
Колеса для пожнивных остатков	●	●	●	●	●	●	●
Оборудование для внесения гранулированных химикатов	●	●	●	●	●	●	●
Высевающий аппарат							
Вакуумный высевающий аппарат True Rate	● ¹	● ³	●	●	●	●	●
Механический пальчиковый высевающий аппарат	● ¹	●	●	●	●	●	●
Щеточный высевающий аппарат	● ¹	●	●	●	●	●	●
Удобрения							
Комплект оборудования для внесения жидких удобрений	● ¹	●	●	●	–	●	●
Комплект оборудования для внесения сухих удобрений	–	● ⁵	●	–	–	●	●
Комплект двухдисковых сошников	–	● ⁵	●	●	–	●	●
Комплект зубчатых однодисковых сошников	–	●	●	●	–	●	●
Комплект усиленных однодисковых сошников	–	● ⁵	●	●	–	●	●
Подача жидких удобрений через трубку в борозду	●	●	●	●	–	●	●
Комплект насоса для жидких удобрений	● ¹	● ⁴	●	●	–	●	● ³
Прочее							
Транспортные световые приборы и знаки	●	●	●	●	●	●	●
Вспомогательное рабочее освещение	–	●	●	–	–	–	–
Предохранительная цепь	●	●	●	●	●	●	●
Parking Jack	●	●	●	●	●	●	●
Заднее сцепное устройство для прицепа	●	●	●	–	–	–	–

1. Не все конфигурации совместимы друг с другом.

2. Недоступно с системой центральных бункеров в сочетании с раздельным высевом.

3. Доступно только с насосом и сошниками в сочетании с раздельным высевом.

4. Недоступно с раздельным высевом.

5. Недоступно с системой центральных бункеров и раздельным высевом.

РАЗМЕРЫ И ВЕС СЕЯЛОК

Размеры	4805	3705				3605				3505		
	24 РЯДА, 70 СМ	24 РЯДА, 76 СМ	24 РЯДА, 70 СМ	24 РЯДА, 56 СМ	24 РЯДА, 51 СМ	16 РЯДОВ, 76 СМ	16 РЯДОВ, 70 СМ	12 РЯДОВ, 76 СМ	12 РЯДОВ, 70 СМ	8 РЯДОВ, 70 СМ	8 РЯДОВ, 76 СМ	6 РЯДОВ, 76 СМ
Длина												
Рабочее положение — раздельные бункеры для семян	–	8,3 м	8,3 м	8,3 м	8,3 м	7,3 м	7,3 м	6,4 м	6,4 м	6,1 м	6,0 м	6,0 м
Рабочее положение — центральные бункеры для семян	9,2 м	8,3 м	–	8,3 м	8,3 м	7,3 м	7,3 м	6,4 м	6,4 м	6,1 м	6,0 м	–
Транспортное положение — раздельные бункеры для семян	–	9,8 м	9,8 м	9,8 м	9,8 м	14,3 м	13,3 м	11,2 м	10,5 м	7,6 м	8,1 м	7,2 м
Транспортное положение — центральные бункеры для семян	13,2 м	9,8 м	–	9,8 м	9,8 м	14,3 м	13,3 м	11,2 м	10,5 м	7,6 м	8,1 м	–
Ширина												
Рабочее положение — раздельные бункеры для семян	–	14,6 м	14,6 м	14,6 м	13,4 м	12,5 м	11,7 м	9,5 м	9,0 м	6,1 м	6,7 м	5,1 м
Рабочее положение — центральные бункеры для семян	17,5 м	14,6 м	–	14,6 м	13,4 м	12,5 м	11,7 м	9,5 м	9,0 м	6,1 м	6,7 м	–
Транспортное положение — раздельные бункеры для семян	–	4,0 м	4,0 м	4,0 м	4,0 м	3,4 м	3,2 м	3,4 м	3,2 м	3,1 м	3,4 м	3,4 м
Транспортное положение — центральные бункеры для семян	4,7 м	4,0 м	–	4,0 м	4,0 м	3,4 м	3,2 м	3,4 м	3,2 м	3,1 м	3,4 м	–
Высота												
Рабочее положение — раздельные бункеры для семян	–	–	–	–	–	–	–	–	–	2,5 м	–	–
Рабочее положение — центральные бункеры для семян	3,1 м	2,6 м	–	2,6 м	2,6 м	2,5 м	2,5 м	2,5 м	2,5 м	2,6 м	2,5 м	–
Транспортное положение — раздельные бункеры для семян	–	3,3 м	3,3 м	3,3 м	3,3 м	3,5 м	3,5 м	3,5 м	3,5 м	3,4 м	3,2 м	3,2 м
Транспортное положение — центральные бункеры для семян	3,9 м	4,0 м	–	4,0 м	4,0 м	3,8 м	3,8 м	3,8 м	3,8 м	3,7 м	3,7 м	–
Масса (снаряженная)												
Базовая машина — раздельные бункеры для семян ^а	–	8525–9160 кг	8300–9070 кг	8525–9160 кг	8300–9070 кг	7135–7350 кг	7135–7350 кг	5795–5980 кг	5795–5980 кг	3100–3300 кг	2670–2845 кг	2340–2470 кг
Базовая машина — центральные бункеры для семян ^б	14075 кг	9025–9660 кг	8935–9525 кг	9025–9660 кг	8935–9525 кг	7075–7730 кг	7075–7730 кг	6615–6915 кг	6615–6915 кг	3600–3800 кг	3138–4940 кг	–
Дышло — центральные бункеры для семян	4500 кг	–	–	–	–	–	–	–	–	–	–	–

Размеры	3205		3035	3115				3005			
	12 РЯДОВ, 70 СМ	12 РЯДОВ, 76 СМ	8 РЯДОВ, 70 СМ	8 РЯДОВ, 70 СМ	8 РЯДОВ, 76 СМ	6 РЯДОВ, 70 СМ	6 РЯДОВ, 76 СМ	8 РЯДОВ, 70 СМ	8 РЯДОВ, 76 СМ	6 РЯДОВ, 70 СМ	6 РЯДОВ, 76 СМ
Длина											
Рабочее положение — раздельные бункеры для семян	5,4 м	5,4 м	6,8 м	1,6 м	1,6 м	1,6 м	1,6 м	3,5 м / 4,2 м ¹	3,5 м / 4,2 м ¹	3,5 м / 4,2 м ¹	3,5 м / 4,2 м ¹
Транспортное положение — раздельные бункеры для семян	5,4 м	5,4 м	6,6 м	1,6 м	1,6 м	1,6 м	1,6 м	3,5 м / 4,2 м ¹	3,5 м / 4,2 м ¹	3,5 м / 4,2 м ¹	3,5 м / 4,2 м ¹
Ширина											
Рабочее положение — раздельные бункеры для семян	9,6 м	9,6 м	5,5 м	6,7 м	6,7 м	4,5 м	4,5 м	6,7 м	6,7 м	4,5 м	4,5 м
Транспортное положение — раздельные бункеры для семян	4,9 м	4,9 м	3,0 м	6,7 м	6,7 м	4,5 м	4,5 м	6,7 м	6,7 м	4,5 м	4,5 м
Высота											
Рабочее положение — раздельные бункеры для семян	–	–	2,8 м	–	–	–	–	–	–	–	–
Транспортное положение — раздельные бункеры для семян	2,8 м	2,8 м	3,2 м	–	–	–	–	–	–	–	–
Масса (снаряженная)											
Базовая машина — раздельные бункеры для семян ²	3400–3660 кг	3400–3660 кг	3500–5980 кг	1400–1545 кг	1400–1545 кг	11 125–1255 кг	11 125–1255 кг	2210–2515 ¹ кг	2210–2515 ¹ кг	1750–1995 ¹ кг	1750–1995 ¹ кг

1. с двойной рамой

2. Вес базовой машины зависит от того, каким оборудованием оснащена сеялка (высевающие аппараты, приводы, бункеры и пр.)



KINZE MANUFACTURING, INC.

РЕШЕНИЯ ДЛЯ ВЫСЕВА, СБОРА УРОЖАЯ И ПОДГОТОВКИ ПОЧВЫ, СОЗДАННЫЕ ФЕРМЕРАМИ ДЛЯ ФЕРМЕРОВ

На любом этапе своего развития — от мастерской в г. Ладора (шт. Айова) до современного сложного предприятия и офисного комплекса площадью 65 га с производственной и логистической поддержкой — компания Kinze всегда боролась за достижение своей основной цели: разработка и производство лучших решений для фермеров. Это значит прислушиваться к людям, которые владеют и эксплуатируют оборудование. Не только к нашим лояльным и трудолюбивым заказчикам, но и многим нашим сотрудникам и владельцам Kinze Manufacturing, которые также занимаются сельским хозяйством.

НАШИ КЛЮЧЕВЫЕ ЦЕННОСТИ

Честность | Ориентированность на клиента | Совершенство | Инновации | Взаимное уважение

KINZE®

Kinze Manufacturing, Inc. » I-80 at Exit 216 » Williamsburg, Iowa 52361-0806 США » Посетите сайт kinze.com



© Kinze Manufacturing, Inc., 2020 г. Kinze® и логотип Kinze® являются зарегистрированными товарными знаками компании Kinze Manufacturing, Inc. Компания Kinze Manufacturing, Inc. оставляет за собой право внесения изменений в технические характеристики и конструкцию оборудования без предварительного уведомления, и не принимая на себя каких-либо обязательств.

13.11.2020

Авторизованный дилер:



БЕЛРОСАГРОСЕРВИС

220094, г. Минск, ул. Ваньева, 29А
Тел.: +375 (17) 214-91-29
Факс: +375 (17) 214-89-66
E-mail: office@agro.by
www.agro.by